

infolinka: 0915 742869
www.audioslovakia.sk



TCD-2PLUSSK

rev.0307

4 vodičová digitálna
inštalácia na
2 vodičovú digitálnu
inštaláciu

Prevodník

CD-2PLUS

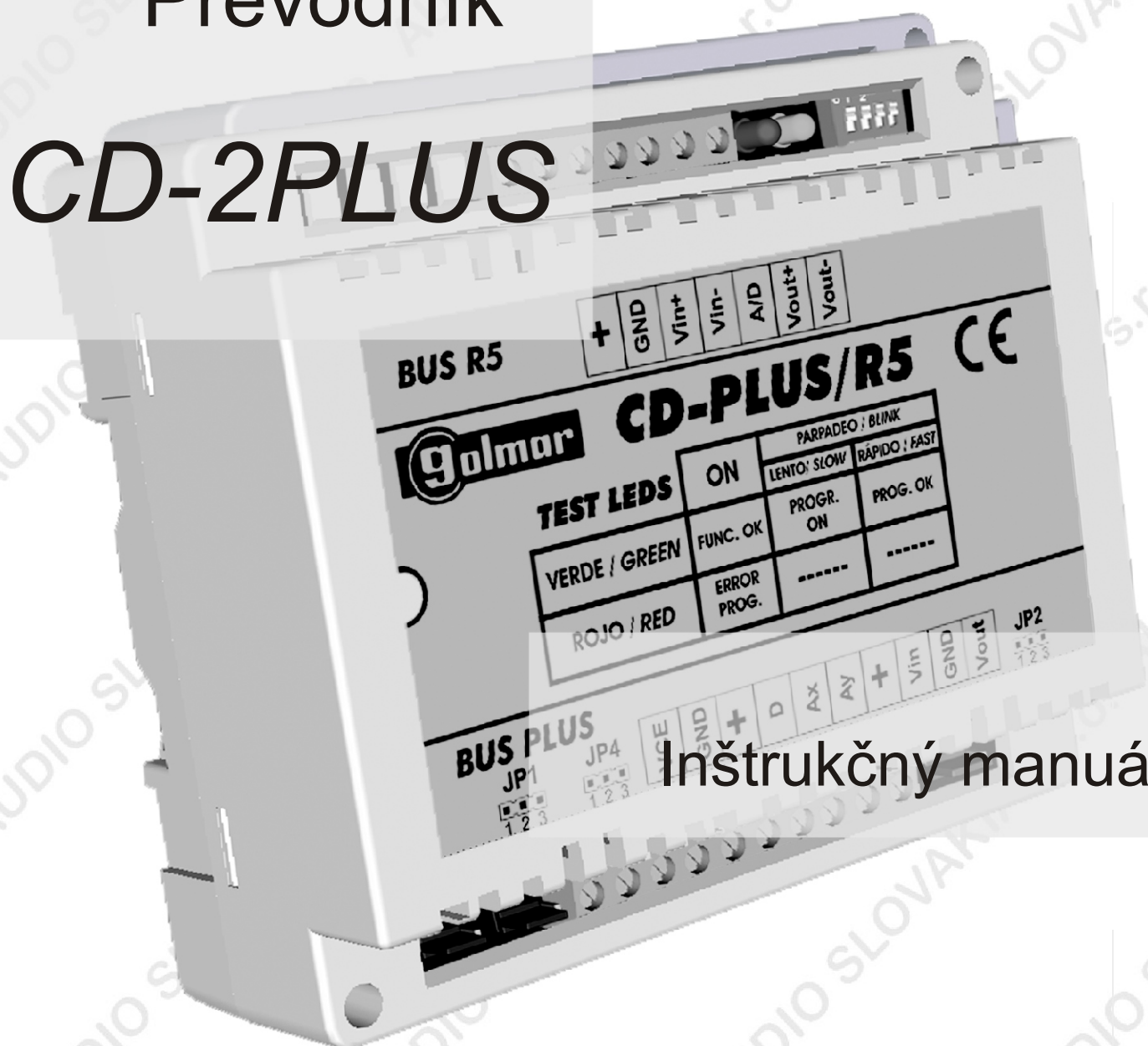

Inštrukčný manuál

ÚVOD

V prvom rade by sme Vám chceli poďakovať a pogratulovať ku kúpe tohto výrobku od firmy Golmar. Závazok pre dosiahnutie spokojnosti našich zákazníkov je stanovený v ISO-9001 certifikáte a vo výrobe produktov ako je tento.

Táto pokročilá technológia a správna kontrola kvality zabezpečuje, aby zákazník a užívateľ plne ohodnotili mnohé funkcie tohto systému. Pre dosiahnutie maximálneho úžitku z týchto funkcií a hlavne pre správnu inštaláciu, Vám doporučujeme, aby ste venovali pár minút čítaniu tohto manuálu.

VLASTNOSTI SYSTÉMU

- Prevodník pre systémy 2PLUS vám povoľuje:
 - Pridať CE-941 Plus vrátnicu do inštalácie 2PLUS.
 - Pridať hlavný vstupný panel s vnútorným vchodom do systémov 2PLUS.
 - Pridať vstupný panel PLUS s kódovou voľbou a s telefónmi 2PLUS.
- Maximálne 255 prevodníkov na inštaláciu.
- Maximálne 120 telefónov na stupačku.
- Jednoduché nastavenia použitím ľahko dostupného switchu.
- Samooverovacie LEDky, ktoré dokážu nájsť chyby v inštalácii a v programovaní.

OPERAČNÉ REŽIMY

CD-2PLUS prevodník má 3 možné operačné režimy:

Prepojenie vrátnice:

Povoľuje umiestnenie CE-941 Plus vrátnice medzi panel a telefóny, a tým aj bežné funkcie vrátnice: zachytávanie hovorov zo vstupného panelu, prijímanie hovorov a volanie do bytov, presunutie hovorov zo vstupného panelu do bytov, ukladanie neodpovedaných hovorov do bytov do pamäte, atď

Maximálne jeden panel na systém.

Iba panel zasiela hovor do vrátnice.

Schéma zapojenia na strane 6.

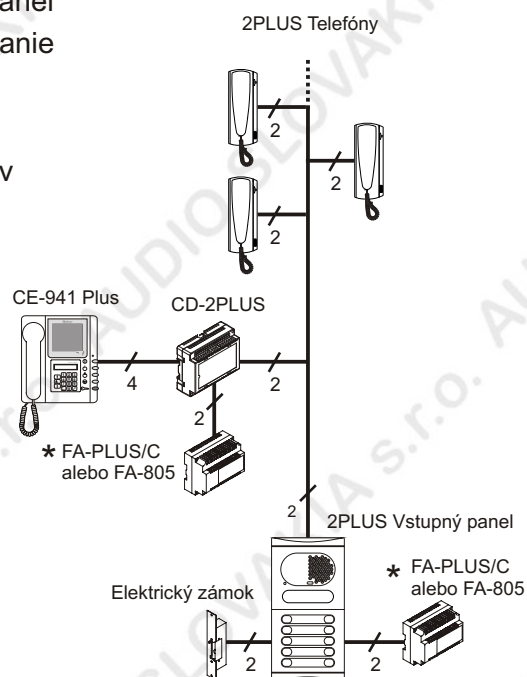

* FA-805 alebo FA-PLUS/C ver. 938072.

OPERAČNÉ REŽIMY

Kódovač stupačky (Nadradené vstupné panely)

Povoľuje PLUS nadradený vstupný panel s 2PLUS vnútornými bránami, ktorý umožňuje umiestnenie CE-941 PLUS vrátnice medzi obidve jednotky.

Tento typ inštalácie vyžaduje prevodník na každej vnútornej stupačke.

Schéma zapojenia je na strane 7

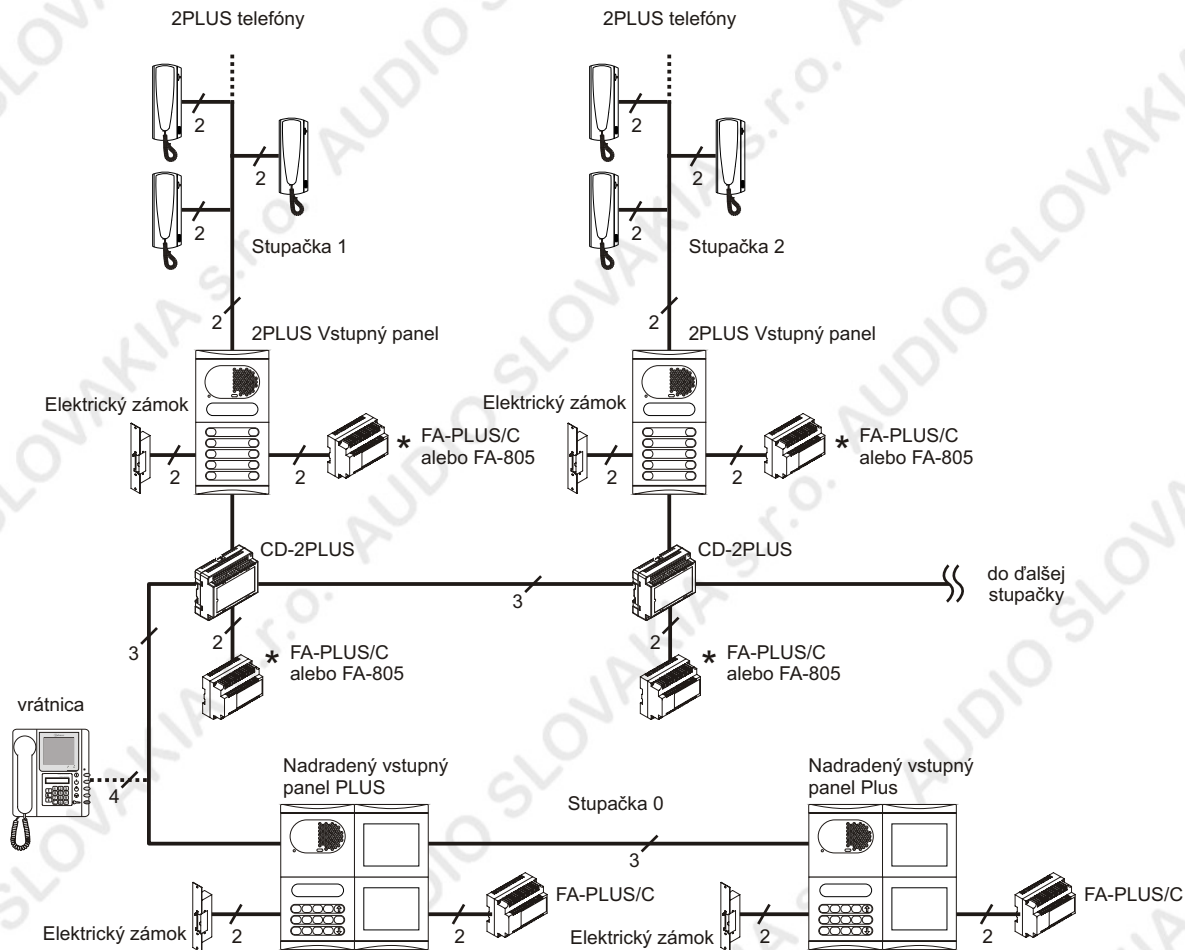

Kódovač stupačky (vstupný panel s kódovou voľbou)

Tento režim od predchádzajúceho režimu povoľuje inštaláciu PLUS vstupného panelu s kódovou voľbou s 2PLUS telefónmi, jednoducho menením pozície prevodníka, tak že je na konci vstupného panelu.

Vrátnica môže byť umiestnená pred prevodník alebo 2PLUS vstupný panel medzi prevodník a telefóny.

Tento režim môže byť použitý s alebo bez nadradeného vstupného panelu.

Schéma zapojenia je na strane 9.

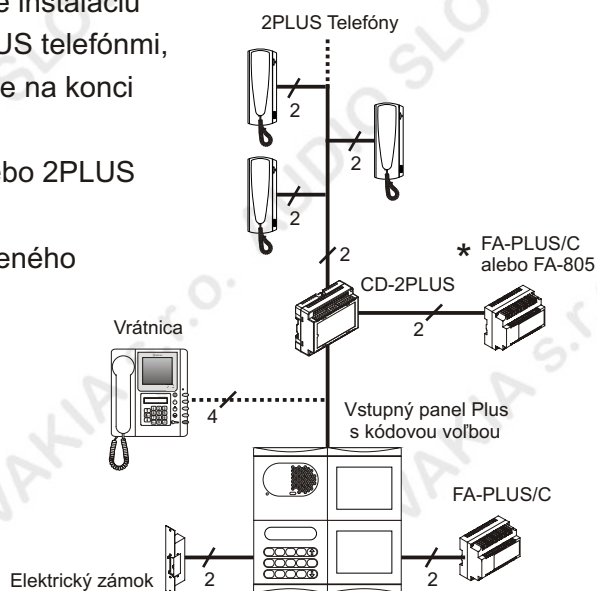

* FA-805 alebo FA-PLUS/C ver. 938072.

POPIS

Popis prevodníka.

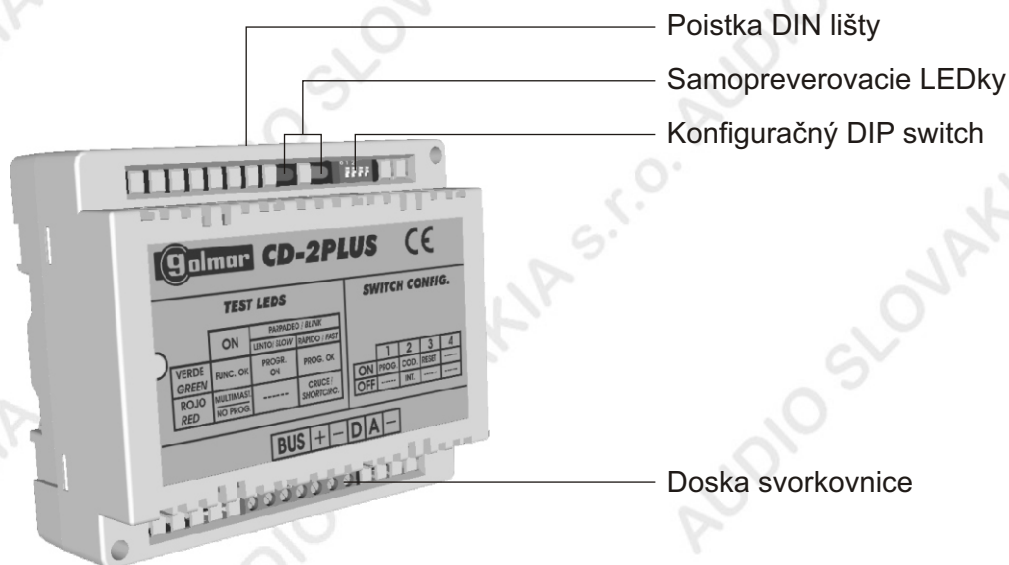

INŠTALÁCIA

Instalácia prevodníka.

Nainštalujte prevodník na suchom a bezpečnom mieste.

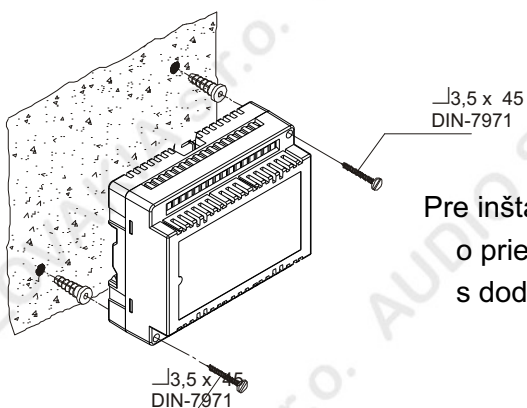

Pre inštaláciu prevodníka priamo na stenu, vyvrtajte dve diery o priemere 6mm a vložte hmoždinky. Upevnite prevodník s dodanými skrutkami.

Prevodník môže byť nainštalovaný na DIN lištu veľkosťou 6 DIN jednoducho pritlačením. Pre oddelenie prevodníka od DIN lišty, použite obyčajný skrutkovač a vypáče obrubu ako vidíte na obrázku.

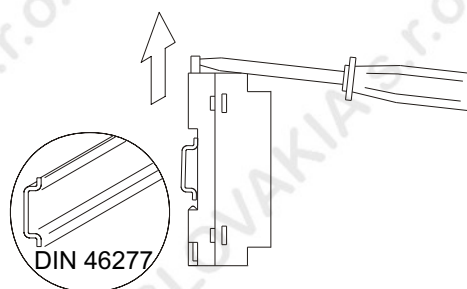

Popis konfiguračného DIP switchu pre CD-2PLUS.

Nájdite **SW1** konfiguračný DIP switch umiestnený vo vrchnej časti modulu.

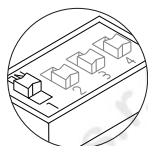
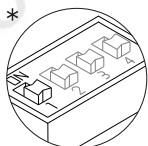
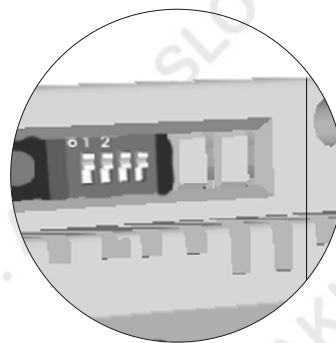

Nastavte switch č. 1 do polohy ON pre naprogramovanie stupačky. Táto funkcia by mala byť použitá, iba ak používate modul ako kódovač stupačky (strana 2).

Keď je programovanie ukončené nastavte switch do polohy OFF.

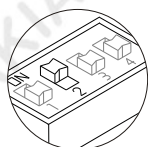
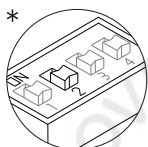

Nastavte switch č. 2 do polohy ON pre aktiváciu režimu "kódovača stupačky".

Nastavte do polohy OFF pre aktiváciu režimu "prepojenie vrátnice". (strana 1 a 2)

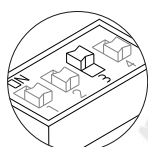
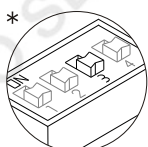

Nastavovanie vo fabrike. Vždy nechajte v polohe OFF.

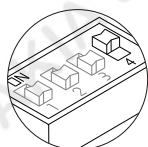
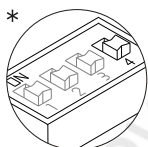

Nepoužívané.

*Fabrické nastavenia

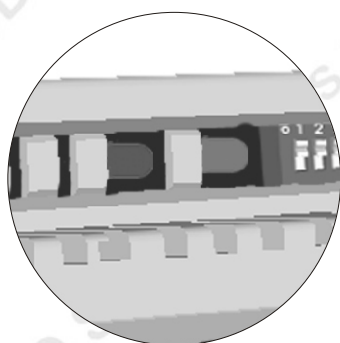

Popis samopreverovacích LEDiek.

Samopreverovacie LEDky nájdete blízko pri konfiguračnom DIP switchi.

Zelená LEDka

Stála: Správny chod.

Pomalé blikanie: Programovanie aktivované (SW 2 v polohe ON).

Rýchle blikanie: Programovanie ukončené.

* V prípade ak je odstránený krosový vodič v priebehu približne 2 minút, vstupný panel sa automaticky resetuje. Ak je to viac ako 2 minúty, bude nutné zapnúť a vypnúť vstupný panel.

Červená LEDka

Stála: Keď je panel nastavený ako nadradený.

Blikajúca: Keď je v inštalácii krosový vodič* medzi BUS vodičmi.

PROGRAMOVANIE

Programovanie prevodníka.

Ak používate tento modul ako kódovač stupačky (strana 2), rozdielny kód stupačky by mal byť naprogramovaný v každom prevodníku, nasledujte kroky opísané dole:



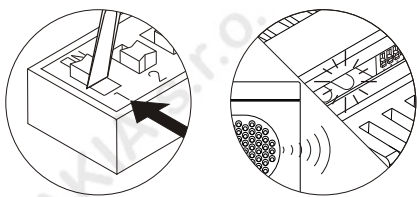

Pre vstup do programovacieho režimu, stlačte tlačítko  a zadajte tajný kód inštalatéra (fabricky nastavené: 1315), tak ako vám prikazuje manuál vstupného panelu.

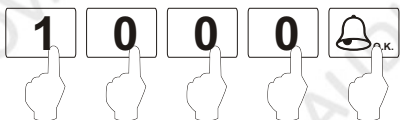

Aktivujte programovanie prevodníka nastavením switchu 1 do polohy ON.

Na ukážku, že prevodník je pripravený na programovanie, vstupný panel vydá zvuk a zelená LEDka na prevodníku začne pomaly blikať.



Vložte kód stupačky, ktorú chcete naprogramovať, nasledujte tromi nulami a potom stlačte tlačítko  .

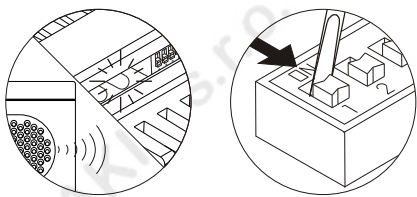

Ak bolo programovanie nasledované správne, vstupný panel vydá zvuk, ako oznámenie, že programovanie je ukončené.

Pre výstup z programovacieho režimu, nastavte switch 1 do polohy OFF a stlačte tlačítko C na vstupnom paneli.

Naprogramujte ďalšie prevodníky, nasledovaním týchto krokov, len zvolte iný kód stupačky pre každý prevodník. Ak počas týchto krokov, zasvieti červená LEDka, začnite programovanie od začiatku.

SCHÉMY ZAPOJENIA

Režim prepájania vrátnica.

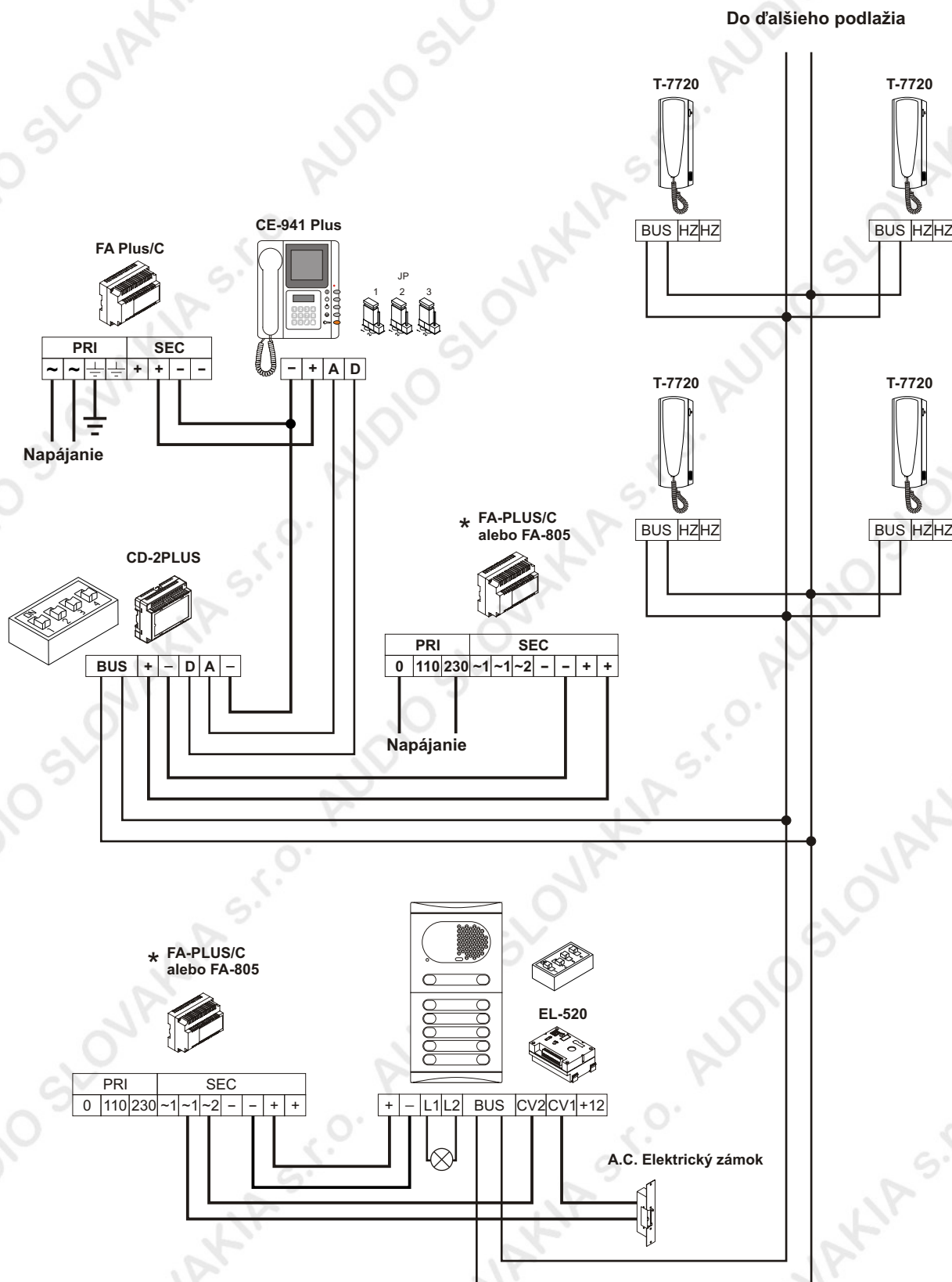

* FA-805 alebo FA-PLUS/C ver. 938072.

SCHÉMY ZAPOJENIA

Rezim kódovača stupačky (nadradený vstupný panel).

* (1) panel s kódovou voľbou

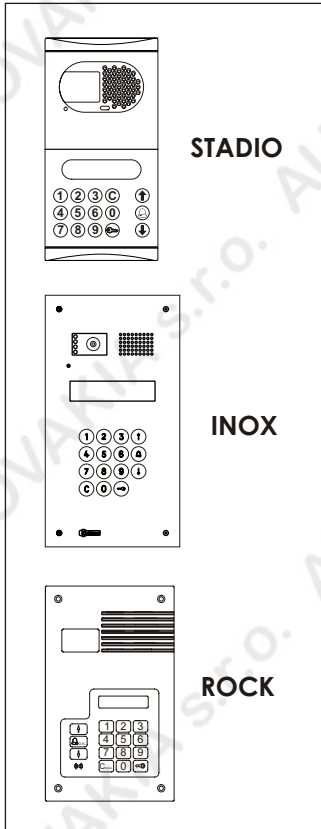

Do ďalšieho poschodia

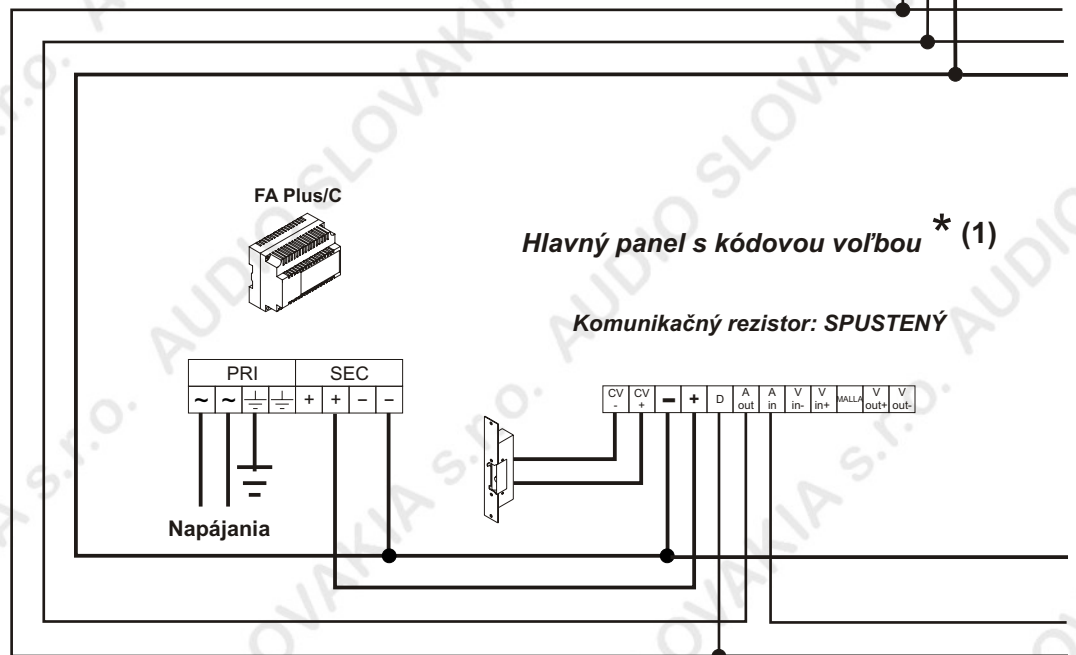
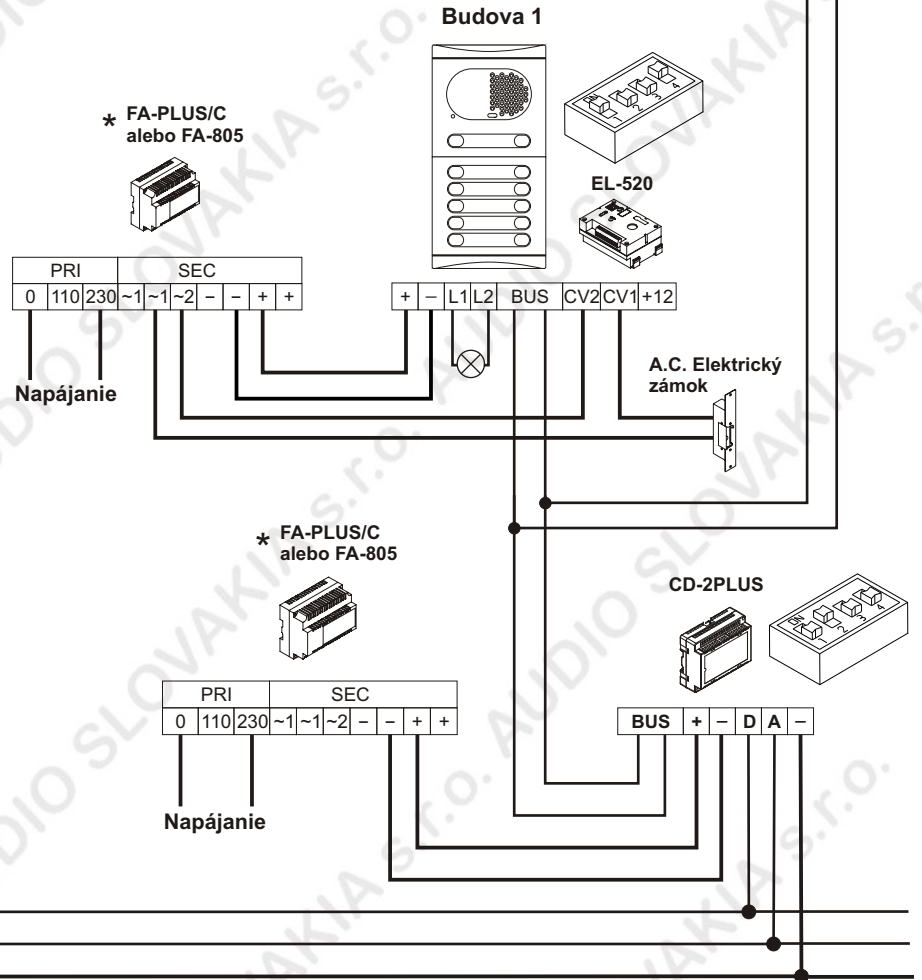

* FA-805 alebo FA-PLUS/C ver. 938072.

SCHÉMY ZAPOJENIA

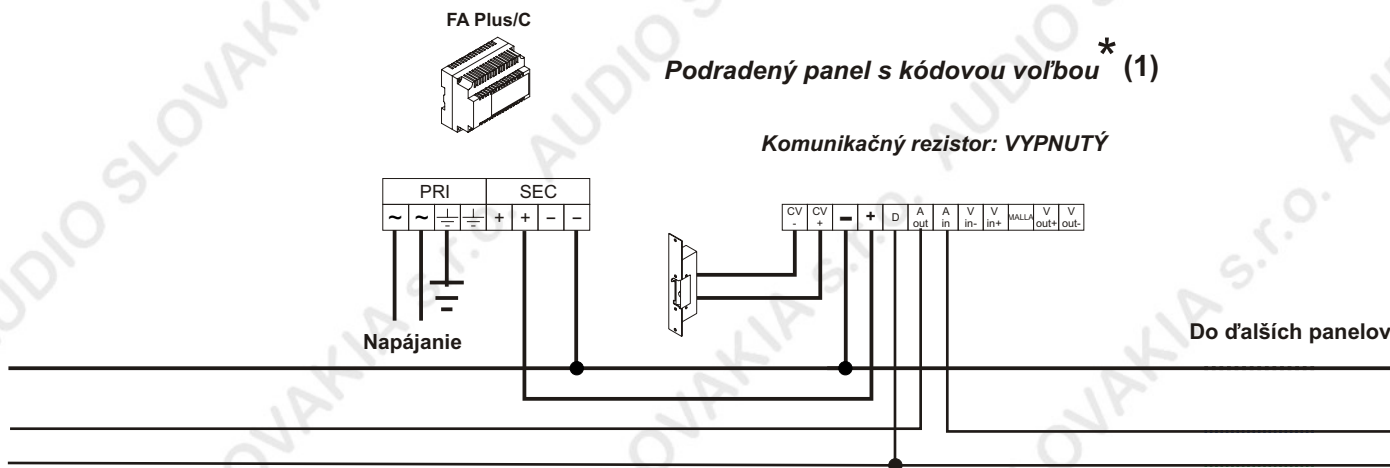
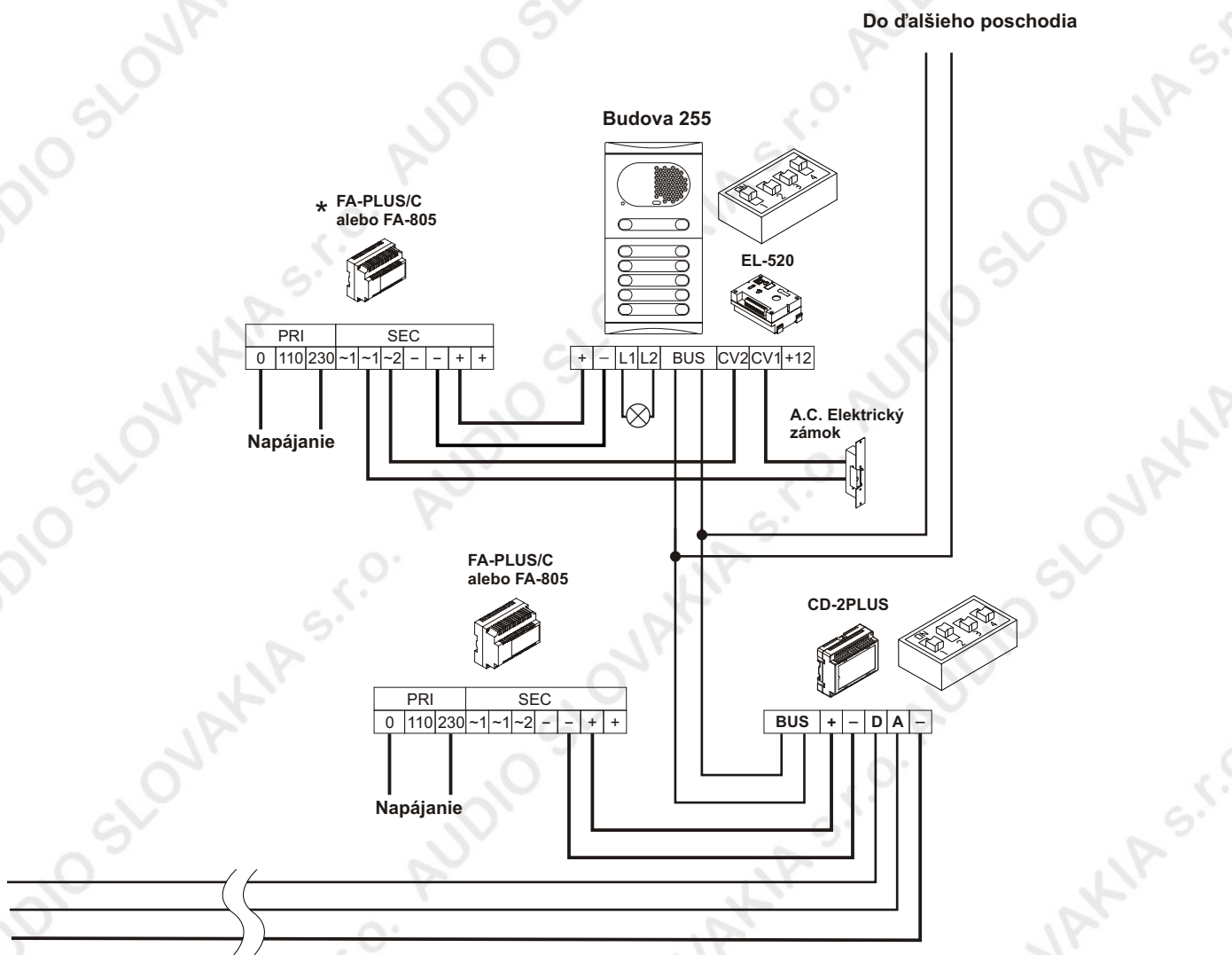

SCHÉMY ZAPOJENIA

R režim kódovača stupačky (panel s kódovou voľbou)

* (1) Panel s kódovou voľbou

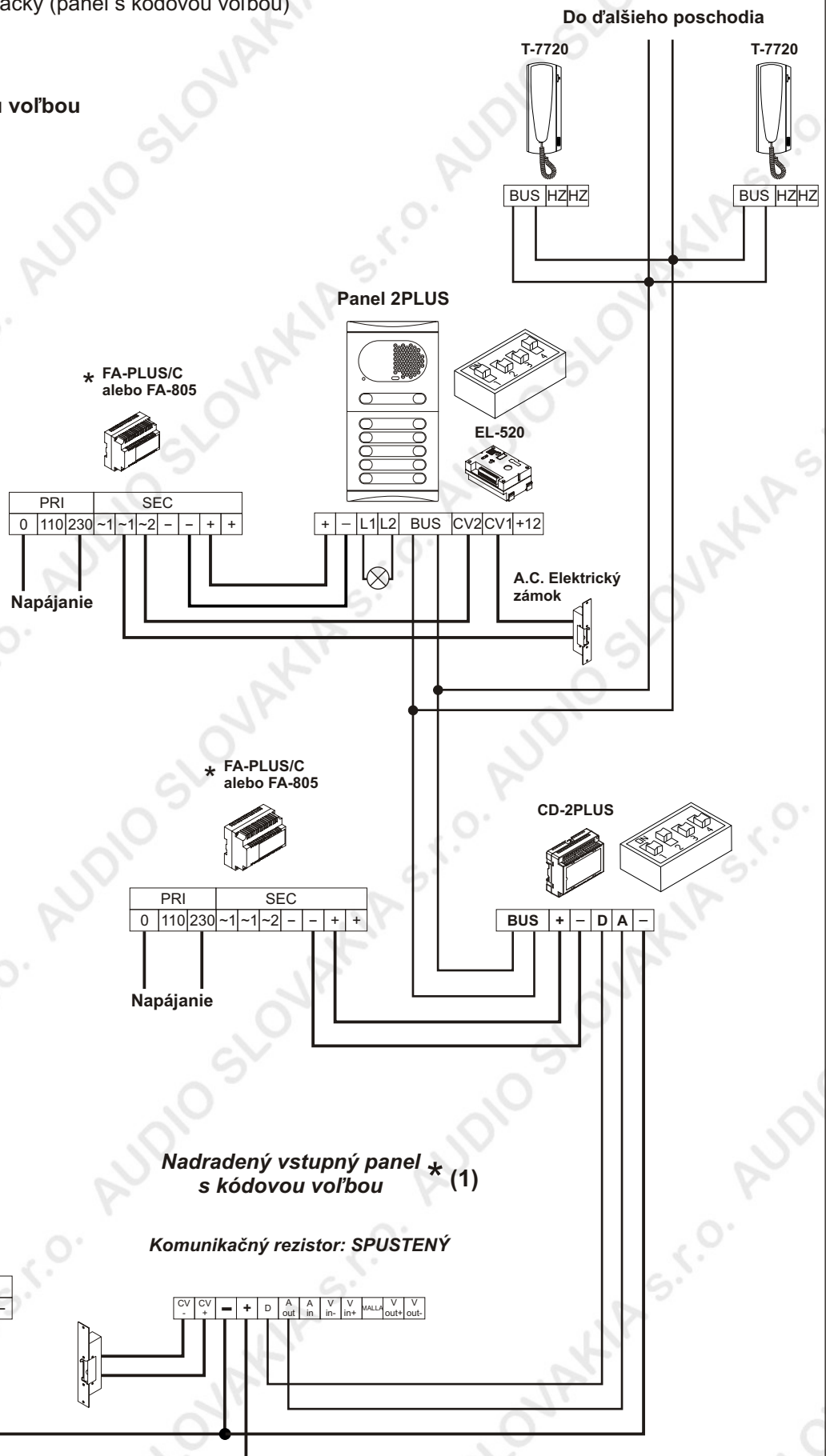
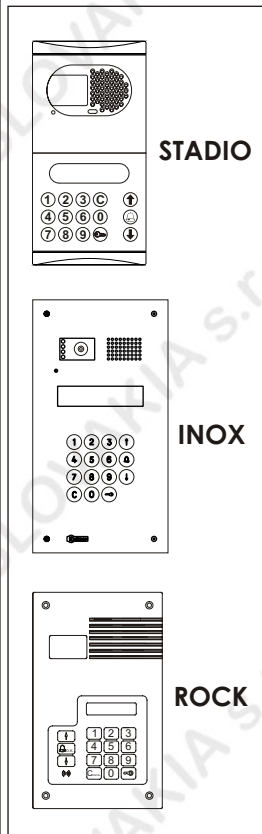

* FA-805 alebo FA-PLUS/C ver. 938072.

Režim prepojenia vrátnice

- Vrátnica neprijíma hovory zo vstupného panelu.
- Skontrolujte, či môžu byť prijaté hovory z iných monitorov (stlačte tlačítko elektrického zámku, so zdvihnutým sluchátkom).
- Ak áno, skontrolujte nastavenia vrátnice, či je možnosť zachytávania hovorov zo vstupného panelu aktivovaná a či má vstupný panel switch 3 v polohe ON.
- Ak nie, skontrolujte či vrátnica nie je vypnutá (bodkovaná čiara bude na obrazovke), pamätajte že červená LEDka stále svieti.
- Skontrolujte aj zapojenia (strana 6) a nastavenia (strana 4) prevodníka.

Režim kódovača stupačky (Nadradený vstupný panel)

- Nedá sa volať z nadradených vstupných panelov.
- Skontrolujte, či sa dá volať z vnútorných vstupných panelov.
- Ak áno, uistite sa, že ste správne naprogramovali stupačky prevodníkov (strana 5) a overte si zapojenia (strana 7) a nastavenia (strana 4) prevodníkov.
- Ak nie, overte si programovanie monitorov (pozri manuál pre vstupný panel) a ak je potrebné, tak ich naprogramujte znovu.
- Skontrolujte, či je napätie medzi '-' a '+' svorkami rôznych jednotiek od 17.5 do 18.5Vc.c., ak nie, skontrolujte sieťový napájač a jeho zapojenia.
- Prevodník sa nedá naprogramovať.
- Skontrolujte, či panel s kódovou voľbou je v režime nastavovania predtým ako dáte switch č. 1 do polohy ON (strana 4) a že boli správne nasledované kroky programovania.
- Skontrolujte, či BUS svorky nie sú skratované medzi sebou, alebo inými svorkami.

Režim kódovača stupačky (Panel s kódovou voľbou)

- Nedá sa volať.
- Pamätajte, že systém ostáva neaktívny po dobu 45 sekúnd od pripojenia sieťového napájača, alebo od pripojenia ďalšej jednotky do inštalácie.
- Uistite sa, že prevodník nemá naprogramovanú žiadnu stupačku. Najprv dajte switch č. 2 do polohy OFF, potom ho znovu dajte do správnej polohy (2 do ON), toto vynuluje programovanie stupačky.
- Overte si zapojenia prevodníkov (strana 9) a ich nastavenia (strana 4).
- Skontrolujte, či je napätie medzi '-' a '+' svorkami rôznych jednotiek od 17.5 do 18.5Vc.c., ak nie, skontrolujte sieťový napájač a jeho zapojenia.



golmar@golmar.es
www.golmar.es



Golmar se reserva el derecho a cualquier modificación sin previo aviso.
Golmar reserves the right to make any modifications without prior notice.
Golmar si rezervuje právo, aby žiadna modifikácia nebola spravená bez predchádzajúceho oznámenia.

Neprešlo jazykovou úpravou.

Vytlačené na Slovensku.